

Urkunde

über die Eintragung des
Designs Nr. 402019000971-0001

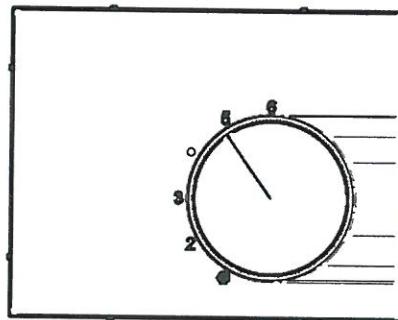

Darstellung 1 von 7

Inhaber/Inhaberin:
Halmburger GmbH, 84427 Sankt Wolfgang

Tag der Anmeldung:
12.12.2019

Tag der Eintragung:
24.01.2020

Die Präsidentin des Deutschen Patent- und Markenamts

Cornelia Rudloff-Schäffer

Cornelia Rudloff-Schäffer

München, 24.01.2020

